

TEHNIČKI LIST

SemDrain® kanalica za atmosfersko odvodnjavanje



A15

DIY kit A15 pocinkovana čelična rešetka, plastična zaštitna ivica



100 x 50 x 1000 mm



DIY

Izgled	Rešetka: pocinkovana čelična rešetka Ivice: plastična zaštitna ivica Polaganje: ručno				
Osobine proizvoda	<ul style="list-style-type: none"> SemDrain kit sadrži 3 kom DIY kanalica za atmosfersko odvodnjavanje i 2 završne membrane Materijal: polipropilen sa odličnim mehaničkim, fizičkim i hemijskim svojstvima Otpornost na visoke temperature, soli, kiseline i baze Mala masa, visoka krutost Muško/ženski sistem za ugradnju sa već ugrađenim rešetkama Jednostavan pristup kanalici – lako čišćenje 				
Područje primene	Putne površine koje koriste isključivo pešaci i biciklisti, kao i sličan prostor poput zelenih površina, vrtnih površina, školskih dvorišta.				
Tehničke specifikacije					
Klasa nosivosti A15		Sila opterećenja 15 kN		Masa opterećenja 1500 kg	
Dimenzije mm			Masa kg / kit	Količina kom/pal	Masa kg/pal
L X H	L1 X H1	6,0	72	432	
100 x 50	125 x 67				

Polaganje

ručno	mašinski
X	

Nosivost površine

pešaci	automobil	teretno vozilo
X		

TEHNIČKI LIST

SemDrain® kanalica za atmosfersko odvodnjavanje



PP kanalica
Plastični zaštitna ivica

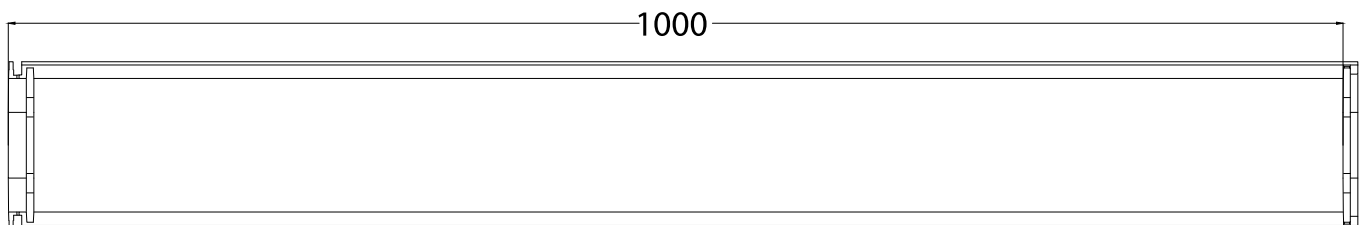
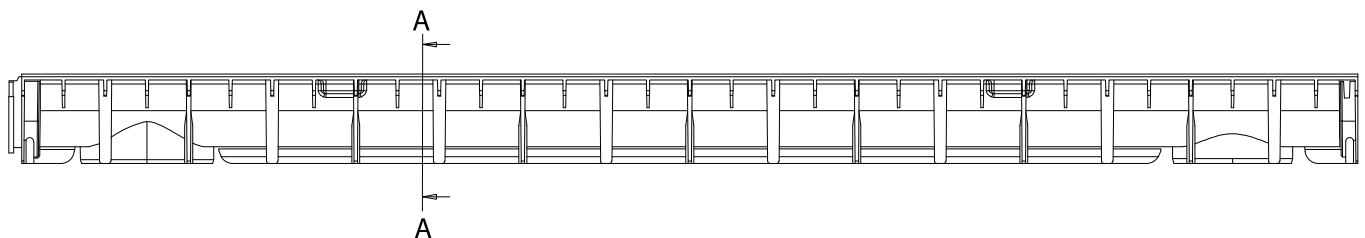
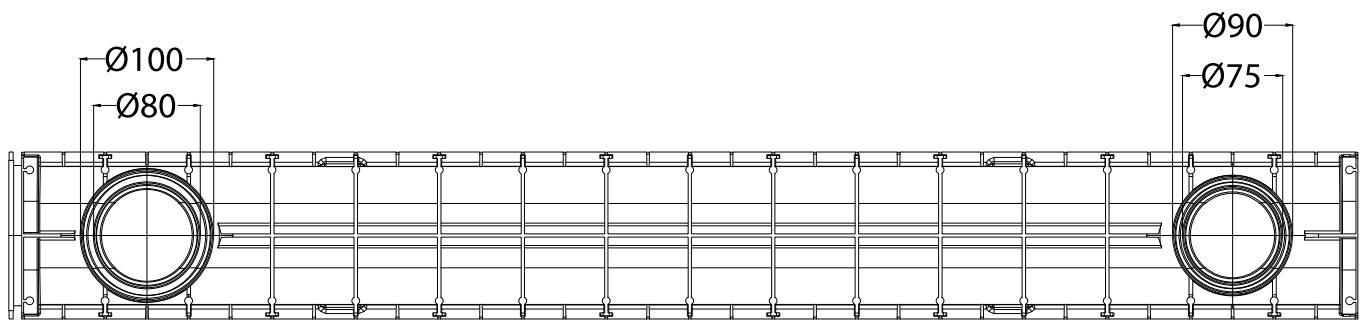
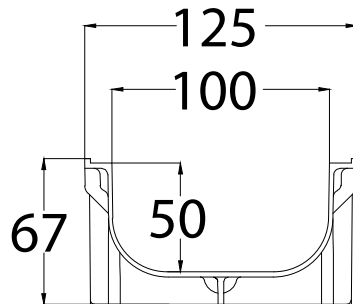

Polaganje		Nosivost površine		
ručno	mašinski	pešaci	automobil	teretno vozilo
X		X		

TEHNIČKI LIST

SemDrain® kanalica za atmosfersko odvodnjavanje



Pocinkovano čelična rešetka
Upojna površina: 260 cm²/m
Masa: 1,2 kg/m

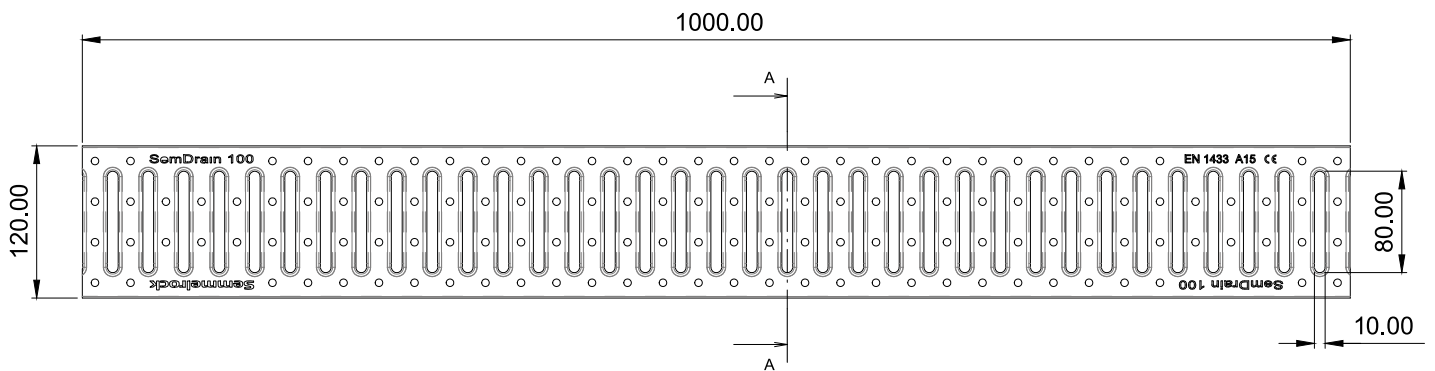
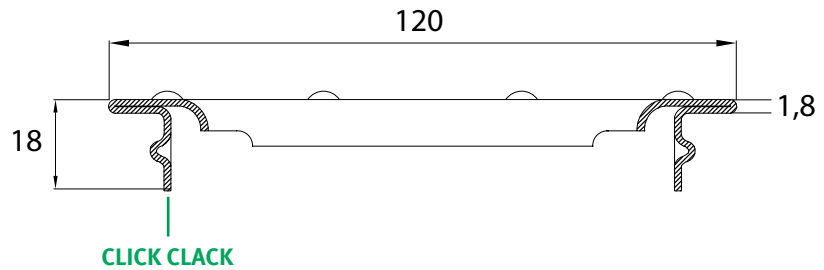

Čeoni poklopac

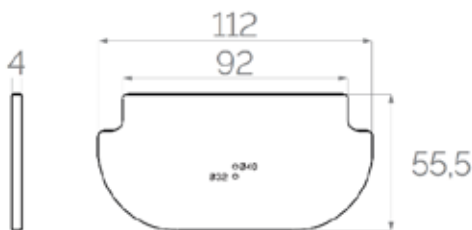

Dodatna oprema

SemDrain četvorosmerni priključak

Adapter za vertikalni priključak Ø 90-100/110



Za više informacija pogledati tehnički list Dodatna oprema kanala za atmosfersko odvodnjavanje.

Polaganje		Nosivost površine		
ručno	mašinski	pešaci	automobil	teretno vozilo
X		X		